

Запасные части Газовая горелка  
Spare part list Gas burner  
Ersatzteilliste Gas-Gebläsebrenner  
EK 7.350 G-RU2

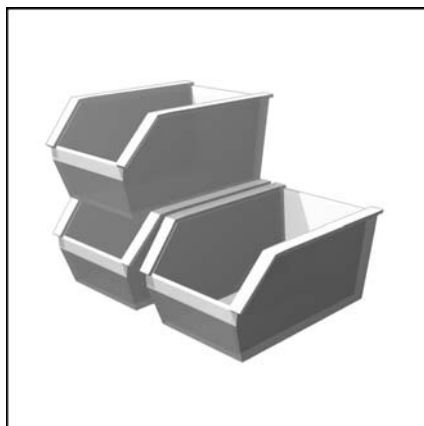

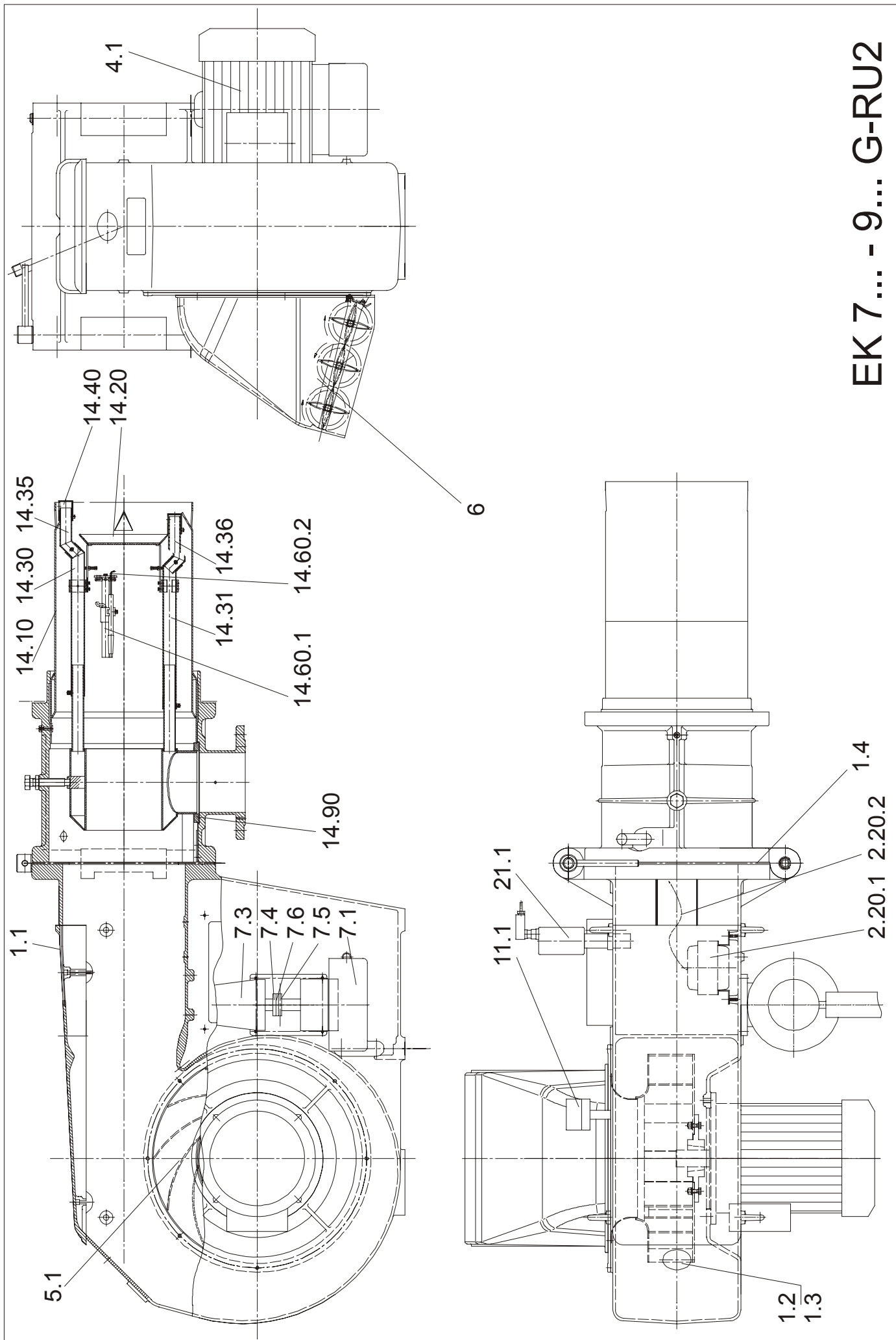

---

elco















EK 7... - 9... G-RU2

Поз. Pos. Pos.	Наименование Description Bezeichnung		Артикул № Article-No. Artikel-Nr.
<b>Комплектующ 1</b> <b>Ass.group:</b> <b>Baugruppe:</b>	Основное оборудование Basis equipment Grundausstattung	EK 7 G	
1.1	Вспомогательное соединение Linkage ass. cover Abdeckprofil	300mm	579.809.2631
1.2	Смотровое стекло Sight glass Schauglas	55x21	118.060.3227 
1.3	Крышка смотрового стекла Sight glass cover Schauglasdeckel	D 55	118.805.2260 
1.4	Уплотнение (фланец) Swivel flange Gasket Dichtung (Schwenkflansch)	D 420x420x8 BO 330	196.874.1842 
<b>Комплектующ 2.20</b> <b>Ass.group:</b> <b>Baugruppe:</b>	Трансформатор поджига Ignition transformer Zündtrafo BG m. Zündkabel	ZM 20/14	
2.20.1	Трансформатор поджига Ignition transformer Zündtrafo	ZM 20/14	173.873.3651
2.20.2	Кабель поджига Ignition lead Zündkabel	1500 mm	172.877.7751
<b>Комплектующ 4</b> <b>Ass.group:</b> <b>Baugruppe:</b>	Двигатель Motor Motor BG	400/690V	
4.1	Двигатель Motor Motor	5,5kW 400/690V 50Hz	333.310.0804 
<b>Комплектующ 5</b> <b>Ass.group:</b> <b>Baugruppe:</b>	Воздушный вспомогат. Вентилятор Air fan ass. Ventilatorrad BG	475/275x100 D38* 50 Hz	
5.1	Воздушный вентилятор Air fan Ventilatorrad	D475/275x100 50Hz	124.872.9406
<b>Комплектующ 6</b> <b>Ass.group:</b> <b>Baugruppe:</b>	Всас. камера воздушного вентилятора Air intake housing cpl. Luftansaugkasten kpl.	EK6.240-EK8.550 R	112.878.4381

<b>Поз. Pos. Pos.</b>	<b>Наименование Description Bezeichnung</b>		<b>Артикул № Article-No. Artikel-Nr.</b>
<b>Комплектующ 7</b> <b>Ass.group:</b> <b>Baugruppe:</b>	Сервопривод Compound controller Verbundregler BG	SQM 11 G-R	
7.1	Составной регулятор для газа Compound controller gas Verbundregler Gas	MVR69.2	156.881.7185
7.3	Преобразователь Actuator Stellantrieb	SQM 11 - 16502	156.849.4408
7.4	Соединение части SQM Coupling half SQM Kupplungshälfte SQM	D50/10x21	123.825.4408
7.5	Соединение части сервопривода Coupling half compound controller Kupplungshälfte Verbundregler	D50/12x21	123.880.8184
7.6	Соединительный диск Coupling disc Kupplungsscheibe	D50/20x6	123.052.0536
<b>Комплектующ 8</b> <b>Ass.group:</b> <b>Baugruppe:</b>	Допол.часть сервопривода воздушной з Transm. reg. comp. reg. air flap Übertragung Luftk.-Verbundregler		156.879.5593
<b>Комплектующ 9</b> <b>Ass.group:</b> <b>Baugruppe:</b>	Допол.часть сервопривода газовой засл Transm. reg. comp. reg. gas flap Übertragung Gaskl.-Verbundregler		156.879.4603
<b>Комплектующ 11</b> <b>Ass.group:</b> <b>Baugruppe:</b>	Реле давления BG Pressure switch Druckwächter BG	DL 50 A	
11.1	Реле давления воздуха Air pressure switch Luftdruckwächter	DL 50A 2,5-50 mbar	333.312.3039

Поз. Pos. Pos.	Наименование Description Bezeichnung		Артикул № Article-No. Artikel-Nr.
<b>Комплекующ</b> 14 <b>Ass.group:</b> <b>Baugruppe:</b>	элементы газовой трубки Lanee gas head basis ext. Lanzengaskopf Grundl.	EK7.350 G-RU2/EU2	
14.10	Жаровая труба Flame tube Flammenrohr Grundl.	D325x612	163.881.0468 
14.20	Завихритель Brake plate Stauscheibe	D250 Tk 210	161.881.0402 
14.30	Регулировочная труба Adjusting tube Schieberohr	D35/2,2x420	168.861.1741
14.31	Регулировочная труба Adjusting tube Schieberohr	D35/2,2x420	168.861.1741
14.35	Промежуточная труба Distance tube Distanzrohr	D30x2 45grd 45/95	168.877.1060
14.36	Промежуточная труба Distance tube Distanzrohr	D30x2 45grd 45/95	168.877.1060
14.40	Газовое сопло Gas nozzle Gasdüse	D 35x2,2 BO18	168.873.7379 
14.60	Запальная горелка Ignition burner Zündbrenner BG	ZB 2 EK7	168.879.0269
14.60.1	- Запальная горелка Ignition burner Zündbrenner	ZB 2	168.829.4017
14.60.2	- Электрод поджига Ignition electrode Zünderlektrode	D11x100x85mm	172.874.2005
14.90	Уплотнительная прокладка Gas Lance Gasket Dichtung Gaskopf	D 130/90x2	168.825.6346 

Поз. Pos. Pos.	Наименование Description Bezeichnung		Артикул № Article-No. Artikel-Nr.
<b>Комплектующ 14</b> <b>Ass.group:</b> <b>Baugruppe:</b>	Элементы газовой трубки 100 Lanee gas head Lanzengaskopf 100 Verl.	EK7.350 G-RU2/EU2	
14.10	Жаровая труба 100 Flame tube Flammenrohr 100 Verl.	D325x712	163.881.0526 
14.30	Регулировочная труба Adjusting tube Schieberohr	D35/2,2x520	168.870.6874
14.31	Регулировочная труба Adjusting tube Schieberohr	D35/2,2x520	168.870.6874
14.35	Промежуточная труба Distance tube Distanzrohr	D30x2 45grd 45/95	168.877.1060
14.36	Промежуточная труба Distance tube Distanzrohr	D30x2 45grd 45/95	168.877.1060
<b>Комплектующ 14</b> <b>Ass.group:</b> <b>Baugruppe:</b>	Элементы газовой трубки 200 Lanee gas head Lanzengaskopf 200 Verl.	EK7.350 G-RU2/EU2	
14.10	Жаровая труба 200 Flame tube Flammenrohr 200 Verl.	D325x812	163.881.0582 
14.30	Регулировочная труба Adjusting tube Schieberohr	D35/2,2x620	168.870.6885
14.31	Регулировочная труба Adjusting tube Schieberohr	D35/2,2x620	168.870.6885
14.35	Промежуточная труба Distance tube Distanzrohr	D30x2 45grd 45/95	168.877.1060
14.36	Промежуточная труба Distance tube Distanzrohr	D30x2 45grd 45/95	168.877.1060
<b>Комплектующ 20</b> <b>Ass.group:</b> <b>Baugruppe:</b>	Аксессуары Accessory Beipack	EK 7	
20.1	Уплотнительная прокладка Burner to Boiler Gasket Dichtung (Kesselseitig)	D 420x420x3 BO 348	196.874.1831 

Поз. Pos. Pos.	Наименование Description Bezeichnung		Артикул № Article-No. Artikel-Nr.
<b>Комплектующ</b> 21 <b>Ass.group:</b> <b>Baugruppe:</b>	Датчик пламени Flame monitor system Überwachungsbaugruppe	EK 6/7/8/9 G/GL (RU/EU)	
21.1 A	Датчик пламени Flame sensor Flammenfühler	QRA 2	175.810.6258 
21.1 B	Датчик пламени Flame sensor Flammenfühler	QRA 53 G	140.486.43 
21.1 C	Датчик пламени Flame sensor Flammenfühler	QRA 53 E	140.486.32 
21.1 D	Датчик пламени Flame sensor Flammenfühler	FFS 06	175.873.4132 

---

**Оборудование:** Газовый клапан может быть заказан в договорной спецификации

**Equipment:** The gas valve as ordered for commission specification.

**Ausstattung:** Die Gasklappe ist kommissionsbezogen zu bestellen.

Другие запасные части по необходимости.  
Further spare part on request.  
Weitere Teile auf Anfrage



Вспомогательный материал  
Auxiliary material  
Hilfsmaterial



Быстроизнашивающиеся детали  
Wear parts  
Verschleißteile

**Revision**

Другие запасные части по необходимости..  
Modifications to incorporate latest technical developments are reserved.  
Änderungen im Sinne der technischen Weiterentwicklung vorbehalten.

Сервис / техпод:

ELCO GmbH  
D-64546 Mörfelden-Walldorf

ELCO Austria GmbH  
A - 2544 Leobersdorf

ELCOTHERM AG  
CH - 7324 Vilters

ELCO Rendamax B.V.  
NL - 1410 AB Naarden

ELCO Belgium n.v./s.a.  
B - 1731 Zellik

ELCO Italia S.p.A  
I - 31023 Resana (TV)