



Запасные части **Spare parts list**
Дизельная горелка **Light oil burner**



VECTRON L 1.40P
VECTRON L 1.42
VECTRON L 1.55
VECTRON L 1.55P
VECTRON L 1.95
VECTRON L 1.105



Технические данныеDOC128355
Инструкция по эксплуатации.....DOC128157
ЭлектросхемаDOC128259

VL 1.40P		3832615
VL 1.42		3832616
VL 1.55		3832617
VL 1.55P		3833026
VL 1.95	1,25 45° S	3832618
	1,00 60° S	3835866
VL 1.105		3835887

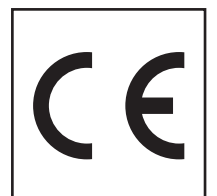





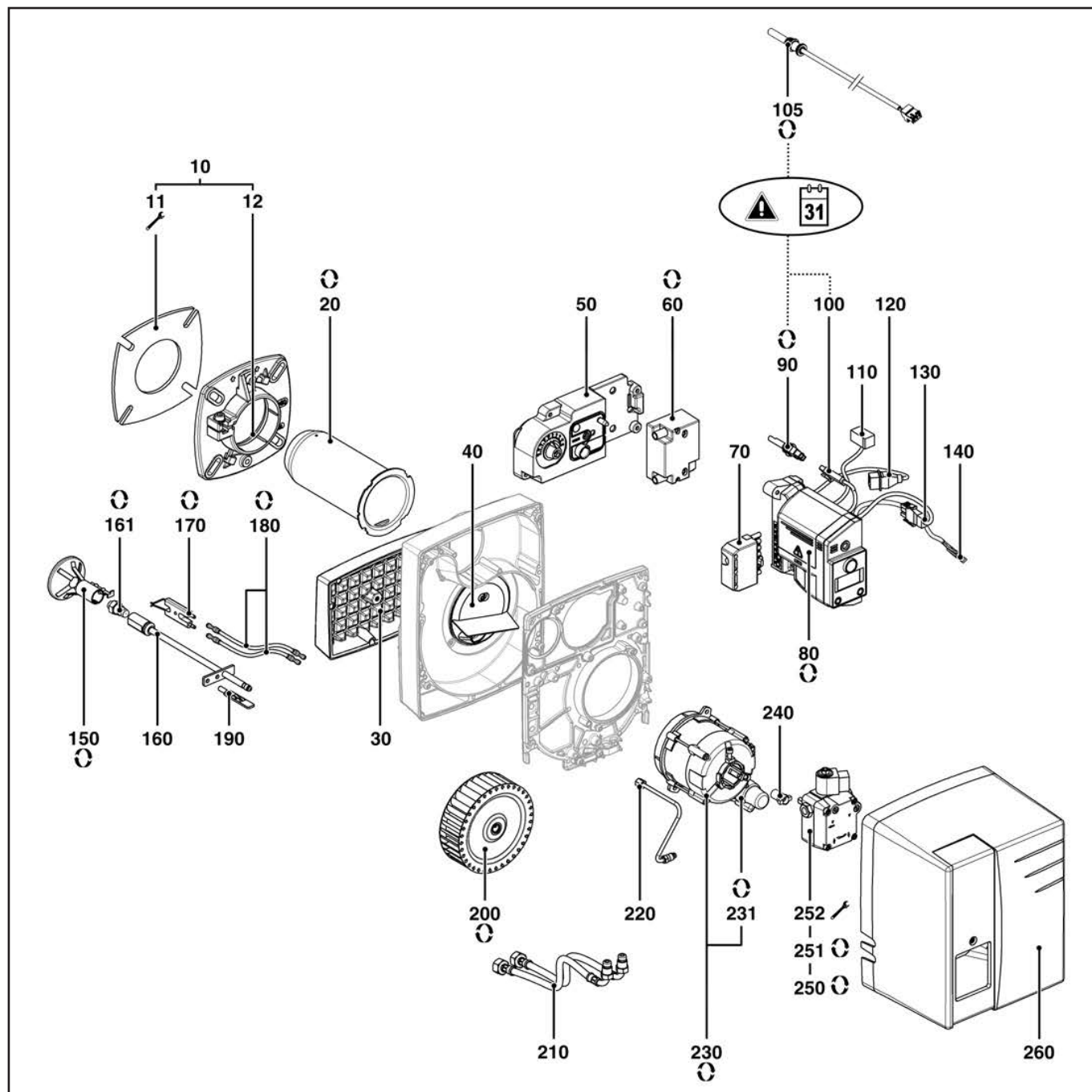











Запасные части

Горелка



Запасные части

Горелка

Поз.	Наименование	Description	Арт. №	
0010	Фланец в комплекте VL 1.40P/42/55/55P VL 1.95/105	Flange cpl. VL 1.40P/42/55/55P VL 1.95/105	13 022 754 13 018 849	
0011	Прокладка фланца VL 1.40P/42/55/55P VL 1.95/105	Flange seal VL 1.40P/42/55/55P VL 1.95/105	13 010 501 13 010 502	 
0012	Уплотнение фланца VL 1.40P/42/55/55P VL 1.95/105	Flange braid VL 1.40P/42/55/55P VL 1.95/105	13 011 148 13 011 149	
0020	Жаровая труба VL 1.40P/42/55/55P VL 1.95/105	Flame tube VL 1.40P/42/55/55P VL 1.95/105	13 011 116 13 010 978	 
0030	Крышка воздухозаборного короба VL 1.40P/42/55/55P VL 1.95/105	Air damper cover VL 1.40P/42/55/55P VL 1.95/105	65 300 231 13 018 434	
0040	Направляющая всасываемого воздуха VL 1.40P/42 VL 1.55/55P VL 1.95/105	Recycling air VL 1.40P/42 VL 1.55/55P VL 1.95/105	13 010 511 13 010 512 13 010 513	
0050	Воздушная панель управления в комплекте VL 1.40P/42/55/55P VL 1.95 - 3832618 VL 1.95 - 3835866 VL 1.105	Air set panel VL 1.40P/42/55/55P VL 1.95 - 3832618 VL 1.95 - 3835866 VL 1.105	13 010 472 65 326 751	
0060	Трансформатор поджига	Ignition transformer	13 009 663	
0070	7-контактный штекер	7P plug	13 010 523	
0080	Менеджер горения	Control box	65 300 269	
0090	Датчик пламени MZ 770 S до 08.2015	Photocell MZ 770 S till 08.2015	13 009 774	
0100	Кабель датчика пламени MZ до 08.2015	Photocell MZ cable till 08.2015	13 011 093	
0105	Датчик пламени QRB1A с 08.2015	Photocell QRB1A from 08.2015	65 326 635	
0110	Кабель трансформатора поджига	Ignition transformer cable	65 300 335	
0120	Кабель электромагнитного клапана	Oil valve cable	13 012 675	
0130	Кабель электродвигателя	Motor cable	13 010 519	
0140	Кабель подогревателя форсуночного стержня VL 1.40P/55P	Preheater cable VL 1.40P/55P	13 011 126	
0150	Уравнительный диск VL 1.40P/42 VL 1.55/55P VL 1.95/105	Baffle plate VL 1.40P/42 VL 1.55/55P VL 1.95/105	13 011 150 13 011 118 13 011 040	  
0160	Форсуночный стержень VL 1.40P/55P VL 1.42/55 VL 1.95/105	Nozzle rod VL 1.40P/55P VL 1.42/55 VL 1.95/105	13 011 125 13 011 120 13 011 041	
0161	Форсунка Danfoss 0,50 60° S VL 1.40P 0,60 60° S VL 1.42 1,00 45° S VL 1.55/55P 1,25 45° S VL 1.95 - 3832618 1,00 60° S VL 1.95 - 3835866 VL 1.105	Nozzle Danfoss 0,50 60° S VL 1.40P 0,60 60° S VL 1.42 1,00 45° S VL 1.55/55P 1,25 45° S VL 1.95 - 3832618 1,00 60° S VL 1.95 - 3835866 VL 1.105	13 021 666 13 016 080 13 016 070 13 016 088 13 016 066	    

Запасные части

Горелка

Поз.	Наименование	Description	Арт. №	
0170	Блок электродов поджига	Ignition electrodes block	13 011 119	☉
0180	Кабель поджига	Ignition cable	13 011 123	☉
0190	Линейка	Ruler	13 010 100	
0200	Вентилятор VL 1.40P/42/55/55P VL 1.95/105	Fan VL 1.40P/42/55/55P VL 1.95/105	13 010 101 13 010 517	☉ ☉
0210	Жидкотопливный шланг	Oil hose	13 007 665	
0220	Медная жидкотопливная трубка	Oil feed tube	13 021 624	
0230	Электродвигатель	Motor	13 010 980	☉
0231	Конденсатор 4 мФ ACC 5 мФ EBR 6,3 мФ SIMEL	Capacitor 4 мФ ACC 5 мФ EBR 6,3 мФ SIMEL	13 011 117 65 326 737 13 010 016	☉ ☉ ☉
0240	Сцепление	Coupling	65 074 172	
0250	Жидкотопливный насос AS V 47 D 1696 6P 0500 BFP 21 L3 071N1175	Oil pump AS V 47 D 1696 6P 0500 BFP 21 L3 071N1175	13 010 118 65 300 856	☉ ☉
0251	Катушка электромагнитного клапана SUNTEC DANFOSS	Oil valve coil SUNTEC DANFOSS	13 010 006 65 323 773	☉ ☉
0252	Фильтр жидкотопливного насоса + прокладка крышки	Oil pump filter + cover seal	65 300 834	☉
0260	Кожух в комплекте	Cover cpl.	65 300 242	

Запасные части

Примечание

	Обозначение	Caption
✂	Средства технического обслуживания	Maintenance parts
	Запасные части	Spare parts
🔄	Быстроизнашивающиеся детали	Wearing parts

RU	✂	Средства технического обслуживания состоят из деталей, которые для предотвращения поломок необходимо заменять во время техобслуживания, в процессе обратной сборки демонтированных частей (к примеру, изоляционные материалы). На быстроизнашивающиеся детали и средства технического обслуживания, не распространяется гарантия завода изготовителя.
	🔄	Быстроизнашивающиеся детали - это детали, которые необходимо менять несколько раз во время эксплуатации, даже если они не до конца отслужили свой срок (к примеру, жидкотопливные форсунки и жидкотопливные фильтры). На быстроизнашивающиеся детали и средства технического обслуживания, не распространяется гарантия завода изготовителя.
EN	✂	Maintenance parts are parts which should be replaced on a preventive basis during maintenance when reassembling disassembled parts (sealing components for example). For wear parts and maintenance parts, the factory's performance warranty for them over time under commercial conditions does not apply.
	🔄	Wear parts are parts that have to be replaced several times during the product's service life, even when use of the over all product is in line with its intended purpose (for example oil injectors and oil filters). For wear parts and maintenance parts, the factory's performance warranty for them over time under commercial conditions does not apply.

ELCO

**ELCO
KLOCKNER**
Heiztechnik

ELCOTHERM

elco

CUENOD

08 16 / 4200 1071 9103A
08 16 / R8220004-04

We reserve the right to make technical changes to improve our products without prior notice.
Мы сохраняем за собой право производить технические изменения для улучшения нашей
продукции без предварительного уведомления.

<https://partsburners.com>
8 (800) 600-01-34